

DI.BIG

ouvrez votre porte
à la sécurité



dibi[®]

SICUREZZA & DESIGN

DI.BIG

La tua sicurezza
è una grande apertura
Ouvrez votre porte
à la sécurité

LA PORTA BLINDATA A BILICO CHE CONIUGA SICUREZZA E DESIGN ANCHE NELLE GRANDI DIMENSIONI.

Eleganza

Di.Big è stata pensata per offrire un aspetto lineare ed elegante, adatto a qualsiasi ambiente, dalla villetta all'attico di città, dal gusto classico a quello contemporaneo. Di.Big è proposta con telaio nero e rivestimenti formati da tre sezioni verticali, una scelta che risponde a requisiti sia tecnici sia stilistici. I rivestimenti in fasce verticali caratterizzano la porta con un design innovativo e il telaio nero si sposa con qualunque contesto.

Prestazioni

Di.Big è progettata con una robusta struttura interna che risponde ai requisiti della classe anti-effrazione 4; il contro telaio è già predisposto per ospitare le cerniere e non necessita di lavori di muratura durante la posa. La porta è fornita di serie con la soglia anti-acqua a taglio termico, per consentire l'installazione a contatto con gli agenti atmosferici e garantire maggior comfort in casa.

LA PORTE DE SÉCURITÉ PIVOTANTE QUI COMBINE DESIGN ET SÉCURITÉ POUR LES GRANDES OUVERTURES.

Elegance

Di.Big est conçue pour offrir un design simple et élégant, compatible avec n'importe quel intérieur, aussi bien pour des maisons à la campagne, que pour des villas ou des résidences urbaines.

On propose la porte Di.Big avec un cadre noir et avec des revêtements en trois sections verticales, une choix qui répond à des exigences et techniques et de style. Les revêtements en sections verticales donnent à la porte un design innovateur et le cadre noir est élégant dans tout environnement.

Performances

Di.Big est certifié classe 4 anti-effraction. Le précadre est fabriqué avec prédisposition pour les paumelles et la pose est très simple.

La porte est toujours proposé avec un seuil qui assure une étanchéité parfaite et un haut niveau de confort.

LA PORTA BLINDATA A BILICO CHE CONIUGA SICUREZZA E DESIGN NELLE GRANDI APERTURE.
DISPONIBILE CON FIANCOLUCI E SOPRALUCI VETRATI
O CON FIANCOLUCI E SOPRALUCI CIECHI COMPLANARI CON LA PORTA.
LA PORTE DE SÉCURITÉ SUR PIVOT QUI COMBINE DESIGN ET SÉCURITÉ
POUR LES GRANDES OUVERTURES. LA PORTE SUR PIVOT EST DISPONIBLE AUSSI
AVEC COTÉS FIXES ET IMPOSTES VITRÉS OU AVEC LES MÊMES FINITIONS QUE LA PORTE.



Controtelaio in acciaio sp. 30/10 con 12 zanche di ancoraggio al muro e pozzetto inferiore per la rotazione delle cerniere.
Telaio in lamiera zincata sp. 20/10 verniciato nero opaco Ral 9005.
Cerniere a bilico regolabili su 3 assi.
Anta in acciaio, doppia lamiera.
Coibentazione interna con materiale per isolamento termo-acustico.
Serratura di sicurezza a cilindro europeo con 3 o 5 chiavi d'uso.
Doppi deviatori di chiusura laterali: 2 sul lato serratura e 3 sul lato cerniera.
Barra antispiffero superiore e inferiore e soglia a taglio termico.
Predisposizione per collegamento allarme e serratura elettronica.

Précadre en acier zingué épaisseur 30/10 avec 12 pattes de fixation sur le mur et la partie au sol équipée pour accueillir la paumelle.
Cadre en tôle d'acier épaisseur 20/10, laqué noir opaque Ral 9005.
Paumelles pivotantes réglables sur 3 axes.
Vantail en double tôle d'acier.
Remplissage pour isolation thermique et acoustique.
Serrure à cylindre profil européen avec 3 ou 5 clés.
Double pènes latéraux: 2 côté serrure et 3 côté paumelle.
Plinthe automatique inférieur et supérieur et barre de seuil étanche.
Predisposition pour connecter l'alarme et la serrure électronique.

DIMENSIONI

Anta unica
cm L da 110 a 180 x H fino a 280
Anta unica con sopra-luce o sopra-luce + fiancoluce/i
fino a cm L 300 x H 370
Anta unica con fiancoluce/i
fino a cm L 370 x H 270

In foto: porta con rivestimento esterno Polimerico, finitura Concrete Oak .

DIMENSIONS

Un vantail
cm L de 110 à 180 x H jusqu'à 280
Un vantail avec imposte ou avec imposte + fixes latéraux
jusqu'à cm L 300 x H 370
Un vantail avec fixes latéraux
jusqu'à cm L 370 x H 270

Photo: porte sur pivot avec revêtement extérieur Polymère pour installation extérieur, Concrete Oak.



DI.BIG

porta a bilico a 1 anta | porte sur pivot, 1 vantail



Classe di sicurezza
Classe anti-effraction
Class 4



Isolamento termico
Isolation thermique
1,5 W/m²K



Abbattimento acustico
Affaiblissement
acoustique
38 dB



Permeabilità all'aria
Classe d'étanchéité
à l'air
Class 3



Resistenza al carico del vento
Résistance
à la pression du vent
Class C5



Tenuta all'acqua
Classe d'étanchéité
à l'eau
Class 4A

LA PORTA BLINDATA A BILICO CON INSERTO VETRATO CHE CONIUGA SICUREZZA E DESIGN NELLE GRANDI APERTURE. DISPONIBILE CON FIANCOLUCI E SOPRALUCI VETRATI O CON FIANCOLUCI E SOPRALUCI CIECHI COMPLANARI CON LA PORTA.

LA PORTE DE SÉCURITÉ SUR PIVOT AVEC VANTAIL VITRÉ QUI COMBINE DESIGN ET SÉCURITÉ POUR LES GRANDES OUVERTURES. LA PORTE SUR PIVOT EST DISPONIBLE AUSSI AVEC COTÉS FIXES ET IMPOSTES VITRÉS OU AVEC LES MÊMES FINITIONS QUE LA PORTE.

Controtelaio in acciaio su 4 lati sp. 30/10 con 12 zanche di ancoraggio al muro e pozzetto inferiore per la rotazione delle cerniere.
Telaio in lamiera zincata sp. 20/10 verniciato nero opaco Ral 9005.
Cerniere a bilico regolabili su 3 assi.
Anta in acciaio, doppia lamiera.
Coibentazione interna con materiale per isolamento termo-acustico.
Serratura di sicurezza a cilindro europeo con 3 o 5 chiavi d'uso.
Deviatori di chiusura laterali sul lato serratura.
Barra antispiffero superiore e inferiore e soglia a taglio termico.
Predisposizione per collegamento allarme e serratura elettronica.
Vetrocamera da 60mm.
 L'inserto vetrato è disponibile solo nella sezione centrale della porta, come mostrato in foto.
Rivestimenti interni e esterni disponibili in plexiglass.

Précadre en acier zingué épaisseur 30/10 avec 12 pattes de fixation sur le mur et la partie au sol équipée pour accueillir la paumelle.
Cadre en tôle d'acier épaisseur 20/10, laqué noir opaque Ral 9005.
Paumelles pivotantes réglables sur 3 axes.
Vantail en double tôle d'acier.
Remplissage pour isolation thermique et acoustique.
Serrure à cylindre profil européen avec 3 ou 5 clés.
Pênes latéraux côté serrure.
Plinthe automatique inférieur et supérieur et barre de seuil étanche.
Predisposition pour connecter l'alarme et la serrure électronique.
Double vitrage épaisseur 60mm.
 L'insert vitré est disponible seulement dans la partie centrale de la porte, comme montre la photo.
Revêtements intérieurs et extérieurs en plexiglass, vitrage décoré ou laqué.

DIMENSIONI

Anta unica
cm L da 110 a 180 x H fino a 280
Anta unica con sopra luce o sopra luce + fiancoluce/i
fino a cm L 300 x H 370
Anta unica con fiancoluce/i
fino a cm L 370 x H 270

In foto: porta con rivestimento interno Plexiglass laccato, finitura bianco.

DIMENSIONS

Un vantail
cm L de 110 à 180 x H jusqu'à 280
Un vantail avec imposte ou avec imposte + fixes latéraux
jusqu'à cm L 300 x H 370
Un vantail avec fixes latéraux
jusqu'à cm L 370 x H 270

Photo: porte sur pivot avec revêtement intérieur Plexiglass laqué blanc.



DI.BIG VETRATA

porta a bilico a 1 anta | porte sur pivot vitrée, 1 vantail



Classe di sicurezza
Classe anti-effraction
Class 4



Isolamento termico
Isolation thermique
1,5 W/m²K



Abbattimento acustico
Affaiblissement
acoustique
38 dB



Permeabilità all'aria
Classe d'étanchéité
à l'air
Class 3



Resistenza al carico del vento
Résistance
à la pression du vent
Class C5



Tenuta all'acqua
Classe d'étanchéité
à l'eau
Class 4A

**DI.BIG
veste finiture
di pregio
habille votre intérieur
avec allure**

Laminam

NOVE SONO LE VARIANTI CROMATICHE DI LAMINAM PROPOSTE PER LA PORTA DI.BIG, UN MATERIALE IDONEO SIA PER L'INSTALLAZIONE ESTERNA SIA PER QUELLA INTERNA.

Laminam

LE LAMINAM EST DISPONIBLE EN 9 FINITIONS ET IL EST COMPATIBLE AUSSI BIEN POUR L'INSTALLATION A L'EXTÉRIEUR QU'A L'ABRI DES INTEMPÉRIES.

In foto: porta con rivestimento esterno Laminam, finitura Noir desir.
Photo: porte sur pivot avec revêtement extérieur Laminam, Noir Desir.

DI.BIG
veste finiture di pregio
habille votre intérieur avec allure

In foto: porta con rivestimento esterno
 legno stratificato, finitura Rovere invecchiato.
 Photo: porte sur pivot avec revêtement
 extérieur Bois stratifié, Chêne âgé.



86

Legni

UNA PORTA MODERNA COME DI.BIG PROPONE ANCHE LE TRADIZIONALI FINITURE IN LEGNO, PER CONTESTI RURALI E URBANI. DAL ROVERE, NATURALE O TRATTATO, AL TEAK E ALTRI STRATIFICATI, NUMEROSE SONO LE ESSENZE LEGNO CON CUI SI PUÒ RIVESTIRE LA PORTA.

Le bois

DI.BIG EST AUSSI PROPOSÉE AVEC FINITIONS BOIS, POUR LES RÉSIDENCES URBAINES ET RURALES. IL Y A PLUSIEURS FINITIONS AU CHOIX.



DI.BIG
veste finiture di pregio
habille votre intérieur avec allure

Legni
Le bois

In foto: porta con rivestimento interno
legno stratificato, finitura Frisé.
Photo: porte sur pivot avec revêtement
extérieur Bois stratifié, Frisé.



DI.BIG
veste finiture di pregio
habille votre intérieur avec allure



Laccato perlato

LA FINITURA IN LACCATO È PROPOSTA DA DI.BI. ANCHE CON EFFETTO PERLATO, UN PROCESSO DI LAVORAZIONE CHE RENDE LA LACCATURA PIÙ RESISTENTE E PIÙ BRILLANTE. IL RISULTATO FINALE È UNA FINITURA SOBRIA E RAFFINATA.

Laqué brillant

LA FINITURA LAQUÉ EST PROPOSÉE PAR DI.BI. AVEC EFFET BRILLANT, UNE TECHNIQUE QUI OFFRE UNE SOLUTION PLUS RÉSIDANTE ET PLUS LUMINEUSE. LE RÉSULTAT EST UNE FINITION TRÈS SOBRE ET RAFFINÉE.

In foto: porta con rivestimento interno MDF Laccato perlato, finitura Bianco.
 Photo: porte sur pivot avec revêtement intérieur MDF laqué brillant, blanc.

DI.BIG
veste finiture di pregio
habille votre intérieur avec allure

Polimerici per uso esterno

I CLASSICI RIVESTIMENTI IN PVC PRODOTTI DA DI.BI. SONO PROPOSTI ANCHE PER LA PORTA DI.BIG IN OLTRE 60 COLORI, TRA EFFETTI LEGNO E COLORI PIENI. QUESTO MATERIALE, COSÌ COME IL LAMINAM, È PARTICOLARMENTE ADATTO PER L'ESPOSIZIONE ALL'ESTERNO, A CONTATTO CON I RAGGI SOLARI E L'ACQUA.

Polymères pour installation extérieur

LES CÉLÈBRES REVÊTEMENTS EN PVC DE DI.BI. SONT ÉGALEMENT DISPONIBLES POUR LA PORTE PIVOTANTE, EN PRESQUE 60 COLORIS (EFFET BOIS ET TEINTE RAL). CETTE FINITION EST RÉSISTANTE AUX INTEMPÉRIES COMME LAMINAM.



In foto: porta con rivestimento esterno Polimerico, finitura Mountain oak.
 Photo: porte sur pivot avec revêtement extérieur Polymère pour installation extérieur, Mountain Oak.

DI.BIG accoglie boiserie interne e esterne accueille des revêtements muraux intérieurs et extérieurs

Boiserie interna

LA PORTA È DISPONIBILE IN QUATTRO SOLUZIONI DI MONTAGGIO, PER OSPITARE O MENO BOISERIE INTERNE, ESTERNE O ENTRAMBE. LE BOISERIE SONO REALIZZABILI IN QUALUNQUE MATERIALE. IN FOTO BOISERIE INTERNA PROPOSTA IN FINITURA LACCATA COME IL RIVESTIMENTO DELLA PORTA.

Revêtement mural intérieur

DI.BIG EST DISPONIBLE AVEC QUATRE SOLUTIONS DE POSE : STANDARD, EN TUNNEL AVEC REVÊTEMENT MURAL INTÉRIEUR, EN TUNNEL AVEC REVÊTEMENT MURAL EXTÉRIEUR, EN TUNNEL AVEC REVÊTEMENTS MURAUX INTÉRIEUR ET EXTÉRIEUR. LE REVÊTEMENT MURAL EST DISPONIBLE EN N'IMPORTE QUELLE COULEUR. PHOTO: REVÊTEMENT MURAL INTÉRIEUR LAQUÉ COMME LE REVÊTEMENT INTÉRIEUR DE LA PORTE.

In foto: porta con rivestimento interno
MDF Laccato, finitura RAL 1015.
Photo: porte sur pivot avec revêtement
intérieur MDF laqué, Ral 1015.

DI.BIG
accoglie boiserie interne e esterne
accueille des revêtements muraux intérieurs et extérieurs

Boiserie esterna

LE BOISERIE ESTERNE SONO REALIZZABILI IN DIVERSE FINITURE E SPESSORI. IN FOTO BOISERIE ESTERNA IN LEGNO ABBINATA AL RIVESTIMENTO DELLA PORTA. IN QUESTO CASO, I TRE INSERTI VERTICALI DEL PANNELLO SONO CARATTERIZZATI IN FASCE ORIZZONTALI CON FUGHE CHE RICHIAMANO LA BOISERIE ESTERNA.

Revêtement mural extérieur

LES REVÊTEMENTS MURAUX EXTÉRIEURS SONT DISPONIBLES EN PLUSIEURS FINITIONS ET ÉPAISSEURS. PHOTO: REVÊTEMENT MURAL EXTÉRIEUR DU MÊME MATÉRIAU QUE LE REVÊTEMENT DE LA PORTE.

72

In foto: porta con rivestimento esterno in legno stratificato, finitura Rovere naturale.
 Photo: porte sur pivot avec revêtement extérieur Bois stratifié, Chêne naturel.

In foto: porta con rivestimento
interno MDF Laccato,
finitura RAL 7000.
Photo: porte sur pivot
avec revêtement intérieur
MDF laqué, Ral 7000.



Fiancoluci e sopraluci vetrati

LA PORTA A BILICO DI.BIG
NELLA VERSIONE CON FIANCOLUCE
E SOPRALUCE. IL VETRO HA UNO SPESSORE
TOTALE DI 46 MM, È ANTI-SFONDAMENTO
ED È DISPONIBILE IN DIVERSI COLORI.

Cotés et impostes vitrées

LA PORTE SUR PIVOT EST DISPONIBLE
AVEC DES FIXES VITRÉS. LE VITRAGE
EST D'UNE ÉPAISSEUR DE 46MM,
EST SÉCURITAIRE, ET EXISTE
EN DIFFÉRENTS COLORIS.

DI.BIG fiancoluci e sopraluci cotés et impostes



DI.BIG
fiancoluci e sopraluci vetrati
cotés et impostes vitrées



In foto: porta con rivestimento interno
legno stratificato, finitura Noce Canaletto.
Photo: porte sur pivot avec revêtement
extérieur Bois stratifié, Noce Canaletto.

DI.BIG
fiancoluci e sopraluci fissi
cotés et impostes fixes

**Fiancoluci
 e sopraluci fissi**

LA PORTA A BILICO DI.BIG
 E' DISPONIBILE ANCHE
 CON FIANCOLUCE E SOPRALUCE
 FISSO, PROPOSTI CON LE STESSE
 FINITURE DELL'ANTA.
 I FISSI LATERALI E SUPERIORI
 SONO COMPLANARI CON LA PORTA.

Cotés et impostes fixes

LA PORTE SUR PIVOT EST DISPONIBLE
 AUSSI BIEN AVEC FIXES
 ET IMPOSTES AVEC LA MÊME
 FINITION QUE LA PORTE.
 LES FIXES SONT ALIGNÉS
 AVEC LE VANTAIL.

In foto: porta con rivestimento esterno
 legno stratificato, finitura Rovere tinto noce.
 Photo: porte sur pivot avec revêtement
 extérieur Bois stratifié, Chêne teinté noyer.

DI.BIG
fiancoluci e sopraluci fissi
cotés et impostes fixes



In foto: porta con rivestimento
 interno MDF Laccato,
 finitura Bianco crema.
 Photo: porte sur pivot
 avec revêtement intérieur
 MDF laqué, Crème Blanche.



DI.BIG Hi-Tech evolution

In foto: porta con rivestimento esterno Laminam, finitura Bianco statuario.
Photo: porte sur pivot avec revêtement extérieur Laminam, Bianco Statuario.

Apertura elettronica

LA PORTA A BILICO DI.BIG CON SERRATURA ELETTRONICA. LA PORTA GARANTISCE PIENO FUNZIONAMENTO ANCHE IN CASO DI MANCANZA DI ENERGIA ELETTRICA, GRAZIE ALLA POSSIBILITÀ DI APRIRLA ANCHE CON LA CHIAVE TRADIZIONALE A CILINDRO EUROPEO. LA SERRATURA ELETTRONICA SI ATTIVA CON: APP PER SMARTPHONE E TABLET CON PERSONALIZZAZIONE DEGLI ACCESSI, TASTIERINO NUMERICO, LETTORE DI IMPRONTE DIGITALI, CHIAVE TRADIZIONALE.

Serrure électronique

LA SERRURE ÉLECTRONIQUE DE LA PORTE SUR PIVOT S'OUVRE PAR PLUSIEURS SYSTÈMES DE VERROUILLAGE: APP DU SMARTPHONE ET TABLET, DIGICODE ET LECTEUR D'EMPREINTES DIGITALES. LA PORTE S'OUVRE AUSSI BIEN PAR CLÉ TRADITIONNELLE À CYLINDRE EUROPÉEN DE L'EXTÉRIEUR ET PAR LA PETITE PAUMELLE DE L'INTÉRIEUR, CAR LA PORTE MARCHE AUSSI SANS ÉLECTRICITÉ.

DI.BIG
 dettagli stilistici
 détails stylistiques



In foto: porta con rivestimento esterno
 Legno stratificato, finitura Rovere tinto noce.
 Photo: porte sur pivot avec revêtement
 extérieur Bois stratifié, Chêne teinté noyer.

**Porta a bilico Di.Big
 con maniglione verticale
 modello Julius**

LA PORTA SI PRESENTA CON
 UN INSERTO IN ACCIAIO VERNICIATO
 NERO INCASSATO NEL RIVESTIMENTO
 DELLA PORTA E UN MANIGLIONE
 QUADRATO FISSATO SULL'INSERTO.
 QUESTO ELEMENTO RENDE LA PORTA
 VERO PROTAGONISTA DELL'AMBIENTE.

**La porte sur pivot Di.Big
 avec barre de tirage
 verticale modèle Julius**

LA PORTE PRÉSENTE UN INSERT
 EN ACIER PEINT NOIR ENCAISSÉ DANS
 LE REVÊTEMENT ET UNE BARRE
 DE TIRAGE CARRÉE FIXÉE SUR L'INSERT.
 CET ÉLÉMENT FAIT LA PORTE LE VRAI
 PROTAGONISTE DE L'ENVIRONNEMENT.

DI.BIG

dettagli tecnici
détails techniques



Doppi deviatori laterali

LA PORTA BLINDATA A BILICO DI.BIG È CONCEPITA CON DOPPI DEVIATORI DI CHIUSURA SU ENTRAMBI I LATI DELL'ANTA, DUE SUL LATO SERRATURA E TRE SUL LATO CERNIERE. I FORI DEL TELAIO CHE OSPITANO I DEVIATORI SONO RIFINITI CON COPERTURE IN PLASTICA NERE. LA PRESENZA DEI DEVIATORI ANCHE SUL LATO CERNIERE È UNO DEGLI ELEMENTI TECNICI CHE CONFERISCONO ALLA PORTA LA CERTIFICAZIONE IN CLASSE 4.



Doubles pènes latéraux

LA PORTE DI.BIG DISPOSE DE DOUBLE PÊNES LATÉRAUX SUR LES DEUX CÔTÉS DU VANTAIL, DEUX CÔTÉS SERRURE ET TROIS CÔTÉS DES PAUMELLES. LES PERCEMENTS DU CADRE SONT COUVERTS PAR DES EMBOUTS EN PLASTIQUE NOIR. LA PRÉSENCE DE PÊNES SUR LE COTÉ DES PAUMELLES EST UN DES DÉTAILS TECHNIQUES QUI DONNENT À LA PORTE LA CERTIFICATION ANTIEFFRACTION 4.



Rifiniture su telaio

IL TELAIO DELLE PORTE A BILICO DI.BIG È RIFINITO CON BOCCOLE E TAPPI IN PLASTICA CHE NASCONDONO I FORI E RICOPRONO LE VITI, OLTRE A UNA GUARNIZIONE DI BATTUTA SU TUTTO IL PERIMETRO DEL TELAIO. TELAI, BOCCOLE, TAPPI E GUARNIZIONI SONO SEMPRE NERI. IL TELAIO PUÒ OSPITARE UNA BOISERIE INTERNA A FILO TELAIO SIA LATERALE SIA SUPERIORE, UNA BOISERIE ESTERNA E UN IMBOTTE ESTERNO UGUALMENTE A FILO TELAIO, CHE DANNO UN EFFETTO DI CONTINUITÀ TRA LA PORTA E IL MURO.



Finitions du cadre

LE CADRE DES PORTES SUR PIVOT EST ÉQUIPÉ D'EMBOUTS EN PLASTIQUE QUI CACHENT LES VIS ET LES TROUS DU CADRE ET DU JOINT D'ÉTANCHÉITÉ SUR LE PÉRIMÈTRE TOTAL DU CADRE. LES EMBOUTS ET LE JOINT SONT TOUJOURS NOIR. LE CADRE EST DISPONIBLE AVEC REVÊTEMENT MURAL INTÉRIEUR LATÉRAL ET SUPÉRIEUR, AINSI QUE REVÊTEMENT MURAL EXTÉRIEUR ET HABILLAGE DU MUR EXTÉRIEUR. SOIT LE REVÊTEMENT MURAL INTÉRIEUR ET CELUI EXTÉRIEUR SONT PROPOSÉ ALIGNÉS AVEC LE VANTAIL DE LA PORTE, POUR UNE CONTINUITÉ ESTHÉTIQUE.

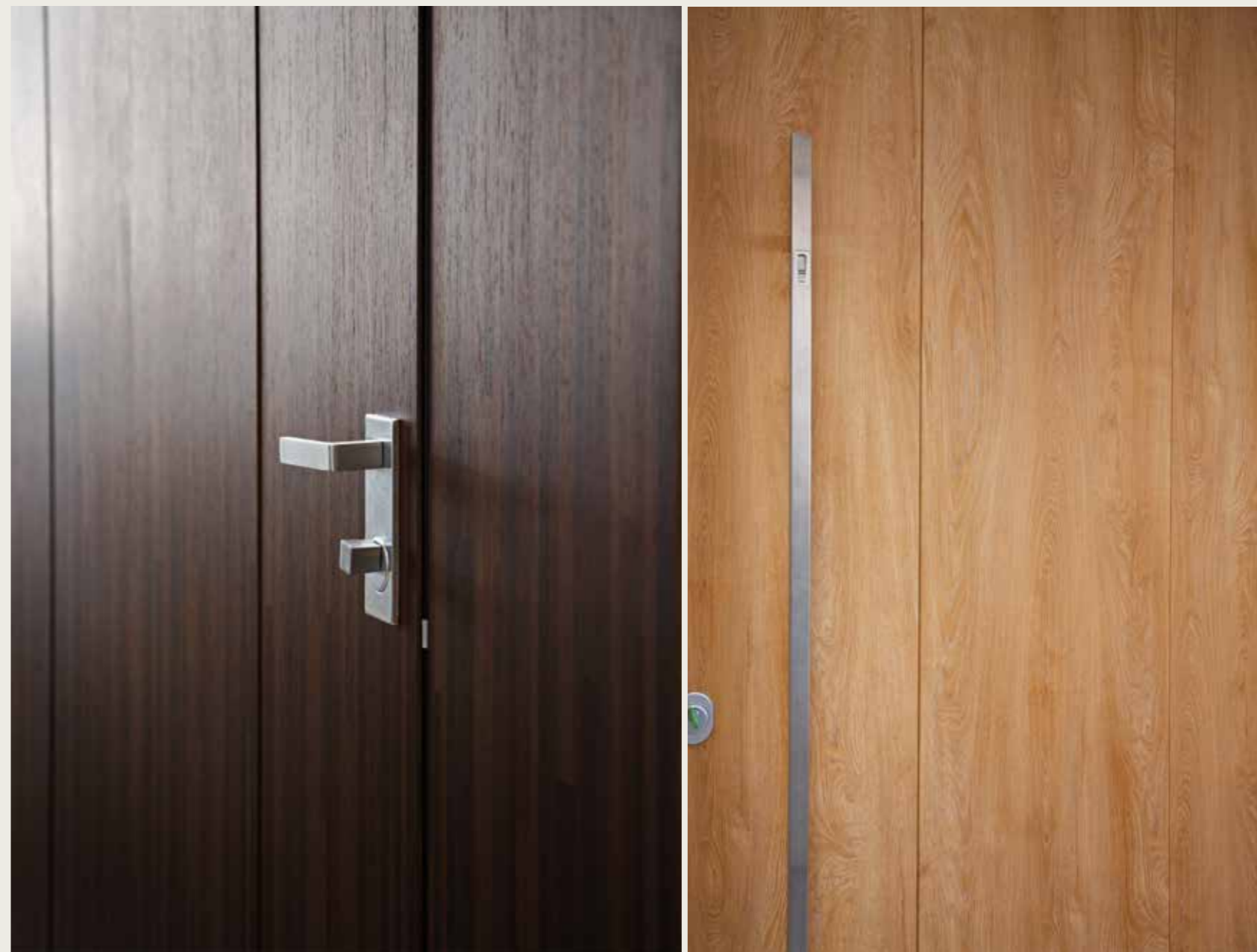

Disegno rivestimenti

IL RIVESTIMENTO INTERNO E ESTERNO DELLA PORTA A BILICO È SEMPRE LISCIO, NON SONO PREVISTE PANTOGRAFATURE. IN ENTRAMBI I LATI IL PANNELLO È PROPOSTO IN TRE FASCE VERTICALI DI DIMENSIONI PROPORZIONALI ALLA LARGHEZZA DELL'ANTA E DI SPESSORE 10-12-10MM. L'ELEMENTO CENTRALE È IN RILIEVO DI CIRCA 2MM RISPETTO AI LATERALI. SOLO IL RIVESTIMENTO ESTERNO È REALIZZABILE ANCHE IN FASCE ORIZZONTALI CON LA COLLEZIONE PLANA O CON LA COLLEZIONE LAMINAM.

Motif des revêtements

LE REVÊTEMENT INTÉRIEUR ET EXTÉRIEUR DE LA PORTE SUR PIVOT SONT TOUJOURS LISSES, SANS MOTIFS. LES PANNEAUX SONT PROPOSÉS EN 3 SEGMENTS VERTICAUX DE LARGEUR EN PROPORTION À LA LARGEUR TOTALE DE LA PORTE ET AVEC ÉPAISSEUR DE 10-12-10MM. LE SEGMENT CENTRAL EST DE 2MM PLUS ÉPAIS DES LATÉRAUX. LE REVÊTEMENT EXTÉRIEUR EST DISPONIBLE AUSSI EN LAMES HORIZONTALES AVEC LA COLLECTION LAMINAM ET PLANA.

Soglia a taglio termico

LE PORTE A BILICO DI.BIG SONO SEMPRE PRODOTTE CON 2 BARRE ANTI-SPIFFERO, UNA SUPERIORE E UNA INFERIORE E UNA SOGLIA A TAGLIO TERMICO IN ALLUMINIO A PAVIMENTO.

IL CONTROTELAIO DELLA PORTA È SU 4 LATI, INCLUSO IL LATO INFERIORE, CHE OSPITA LA SOGLIA E IL POZZETTO GIÀ PREDISPOSTO PER LA CERNIERA INFERIORE.

LA POSA DELLA PORTA SARÀ COSÌ SEMPRE AGEVOLE E LA PORTA RISULTERÀ SEMPRE BEN PROTETTA DAGLI SPIFFERI DI ARIA E DALLA PIOGGIA.

Seuil alu étanche à coupure thermique

LA PORTE SUR PIVOT EST TOUJOURS FABRIQUÉE AVEC 2 PLINTHES AUTOMATIQUES ET UN SEUIL ALU ÉTANCHE À COUPURE THERMIQUE.

LE PRECADRE DE LA PORTE VIENT SOUDÉ SUR 4 COTÉS, DONT LA PARTIE INFÉRIEURE ACCUEILLE LA SEUIL ÉTANCHE ET LA PAUMELLE PIVOTANTE.

LA POSE SERA DONC PLUS SIMPLE ET RAPIDE ET LA PORTE SERA TOUJOURS BIEN PROTÉGÉE DU VENT ET DE LA PLUIE.



finiture / finitions

Plexiglass



Laccato RAL - su richiesta
Laqué coloris Ral, sur commande

Stampe da gamma Dibi o su richiesta
Impression des modèles proposés par Dibi, ou sur commande

MDF



Laccato RAL/ Laccato RAL perlato - su richiesta
Laqué et laqué brillant coloris Ral, sur commande

Laminam



Polimerici per uso interno

Polymères pour usage intérieur



Polimerici per uso esterno
Polymères pour usage extérieur



Legno stratificato
Bois stratifié

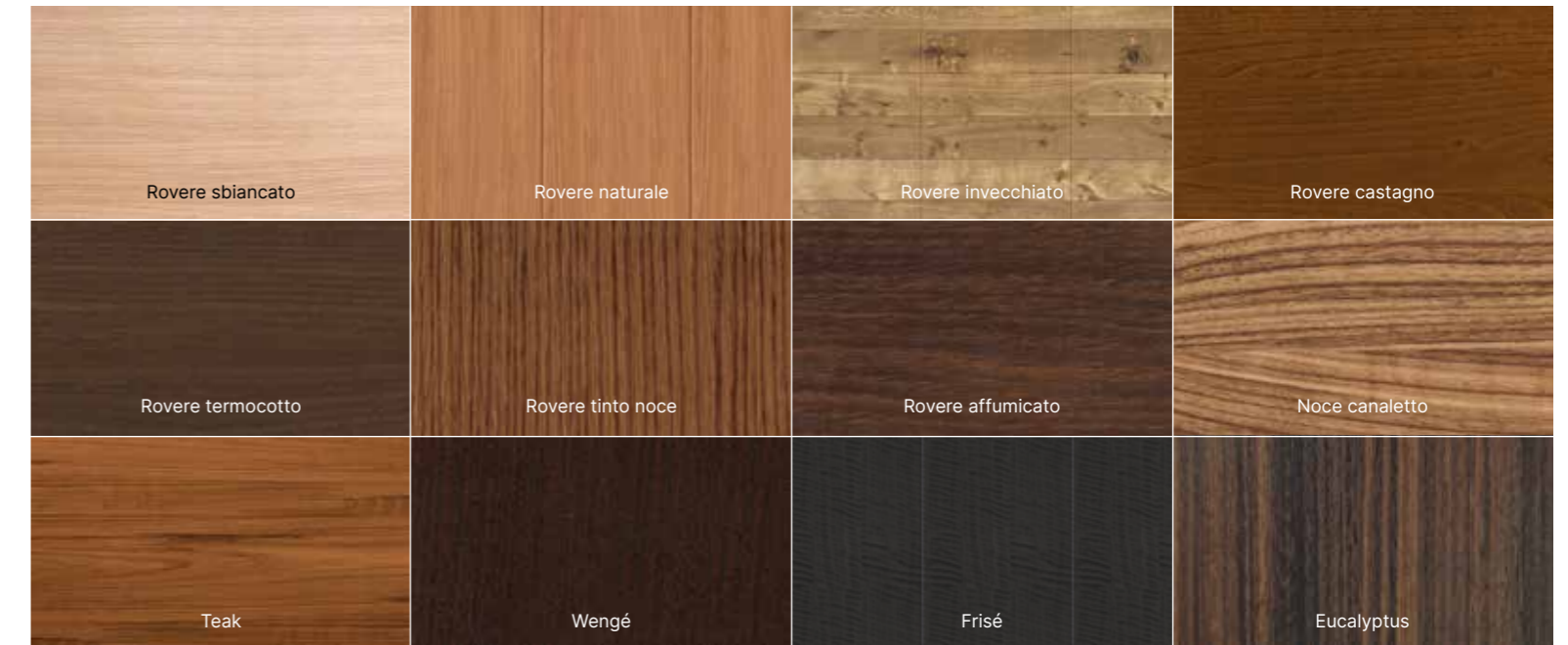

Alluminio by Ponzio
Aluminium de Ponzio





In foto: porta con rivestimento esterno Alluminio, finitura modello Moma.
Photo: porte sur pivot avec revêtement extérieur Aluminium, modèle Moma.

PLANA

Designed by:
Ponzo

PLANA È LA NUOVA COLLEZIONE DI RIVESTIMENTI IN ALLUMINIO PER PORTE BLINDATE PRODOTTA DA PONZIO.

PLANA EST LA NOUVELLE COLLECTION DES REVETEMENTS EN ALUMINIUM POUR PORTES SECURISEES FABRIQUE PAR LA SOCIETE PONZIO.

Di.Bi. ha selezionato una rosa di modelli da proporre nella sua gamma come rivestimenti esterni per le porte blindate. Il pannello Plana è realizzato in THF in fibra naturale, è disponibile anche per le massime altezze della porta, grazie alla possibilità di connettere più pannelli, garantendo comunque la complanarità della superficie. Il pannello può essere personalizzato con inserti in alluminio di spessore 2mm o 10mm, in colore satinato o di altri colori.

Questa collezione può essere installata anche su porte posizionate a contatto con gli agenti atmosferici.

Di.Bi. a sélectionné une gamme de panneaux pour les revêtements extérieures de ses portes sécurisées. Le revêtement Plana est réalisé en THF en fibre naturelle et est disponible jusqu'aux hauteurs les plus élevées. Le panneau peut être personnalisé avec inserts en aluminium de 2mm ou de 10mm d'épaisseur.

Cette collection est compatible au contact des agents atmosphériques.



ERMITAGE

Ral 9010
Brased Iron
Inserti Starox da 2mm
Inserti aluminium, Starox, ép. 2mm



AUGUSTA

Polycrom Bronzo spazzolato OXBR
Brased Specchio fine
Inserti Starox da 2mm
Inserti aluminium, Starox, ép. 2mm



MOMA

Brased Grigio Tungsteno
Inserti Starox da 2mm
Inserti aluminium, Starox, ép. 2mm

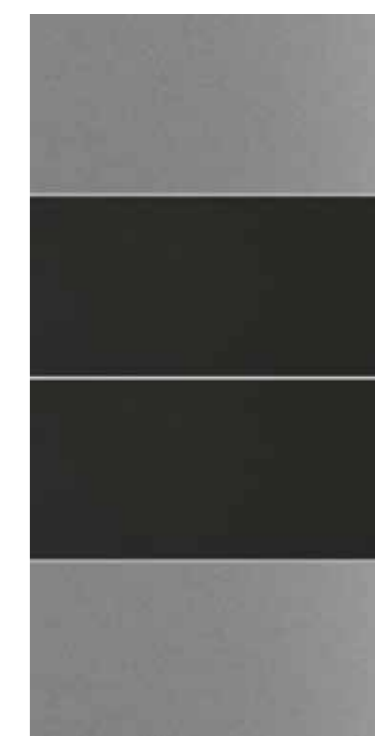

FLOU

Alluminio Velvet Artic
Grigio Fumo
Inserti Starox da 2mm
Inserti aluminium, Starox, ép. 2mm



In foto: porta con rivestimento
interno Plexiglass.
Photo: porte sur pivot avec revêtement
intérieur en plexiglass.

VETRATA

VETRATA È LA COLLEZIONE DI RIVESTIMENTI IN PLEXIGLASS
PER LE PORTE A BILICO CON INSERTO VETRATO.

VETRATA EST LA COLLECTION DES REVÊTEMENT EN PLEXIGLASS.
POUR PORTES SUR PIVOT AVEC INSERT VITRÉ.

La collezione Vetrata è prodotta in tre fasce verticali come tutti i rivestimenti per porte a bilico Di.Big ed è disponibile in plexiglass. La collezione è nata per il modello Di.Big vetrata ma può essere applicata anche al modello Di.Big tradizionale. Oltre alle finiture retrolaccate disponibili in tutte le tinte della scala Ral, Di.Bi. propone alcuni modelli retrostampati realizzati su richiesta del cliente.

La collection Vetrata est fabriquée en trois segments verticaux comme tous les revêtements pour portes sur pivot Di.Big. et c'est disponible en plexiglass. Cette collection est spécifique pour la porte avec insert vitré mais elle est disponible pour la structure sans vitrage. Ainsi que les teintes laquées Ral, la porte est disponible avec des modèles imprimé réalisés en collaboration avec des fabricants ou sur commande du client.



MIRROR

Laccato Ral su Plexiglass
Laqué Ral sur le plexiglass



YOUR PRINT

Stampa su Plexiglass
Impression sur le plexiglass

In foto: porta con rivestimento esterno
in plexiglass retro laccato.
Photo: porte sur pivot avec revêtement
extérieur plexiglass laqué.

Soluzioni di montaggio con telaio in ferro per porta blindata modello Di.Big

Solutions de pose avec cadre en acier pour porte blindée Di.Big

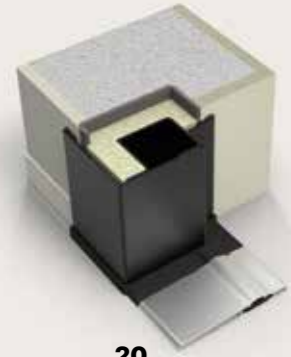

20

Controtelaio e Telaio porta blindata a bilico Di.Big.
Précadre et cadre pour porte sécurisée sur pivot Di.Big.

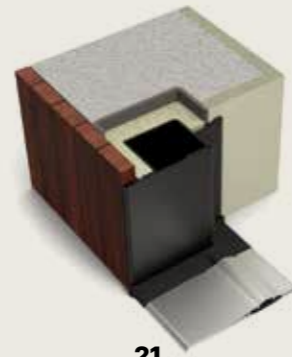

21

Controtelaio e telaio porta blindata a bilico Di.Big per rivestimento muro interno.
Précadre et cadre pour porte sécurisée sur pivot Di.Big avec revêtement mural intérieur ou plâtre.

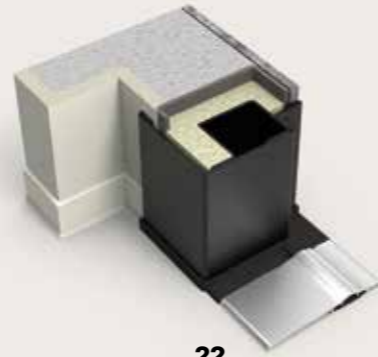

22

Controtelaio e telaio porta blindata a bilico Di.Big per rivestimento muro esterno.
Précadre et cadre pour porte sécurisée sur pivot Di.Big avec revêtement mural extérieur.

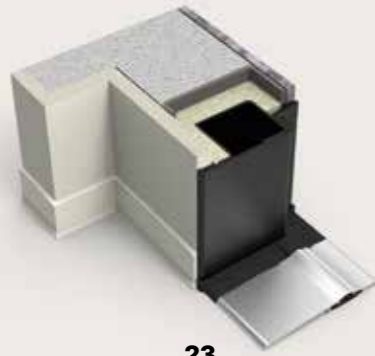

23

Controtelaio e telaio porta blindata a bilico Di.Big per rivestimento muro interno o cartongesso e rivestimento muro esterno.
Précadre et cadre pour porte sécurisée sur pivot Di.Big avec revêtement mural intérieur ou plâtre et revêtement mural extérieur.

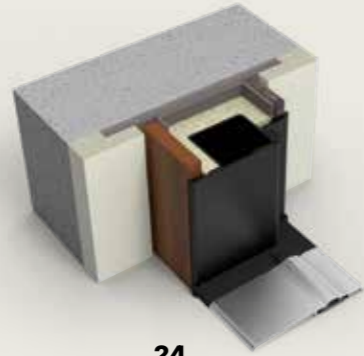

24

Controtelaio e telaio per porta blindata a bilico Di.Big per posa in tunnel.
Précadre et cadre pour porte sécurisée sur pivot Di.Big pour pose en tunnel.

Serrature e cilindri

Serrures et cylindres



SERRATURA MECCANICA
SERRURE À CYLINDRE

Serratura di sicurezza a cilindro europeo per porta a bilico Di.Big con doppi deviatori laterali sia sul lato serratura sia sul lato cerniere. Dotata di piastra interna in acciaio temprato antitrapano.

Serrure à cylinder Profil européen pour porte sur pivot Di.Big avec double pènes latéraux sur le côté serrure et paumelles. La serrure est équipée avec une platine anti-perçage en manganèse.



SERRATURA ELETTRONICA
SERRURE ÉLECTRONIQUE

Serratura elettronica Mottura XNOVA a cilindro europeo, con deviatori laterali sul lato serratura e apertura chiave-chiave. La porta si apre con lettore di impronte digitali, tastiera numerica, chiave tradizionale e comando a distanza.

Serrure électronique Mottura XNOVA à cylindre Profil européen avec pènes latéraux sur le côté serrure et ouverture clé / clé. La porte s'ouvre par plusieurs systèmes de verrouillage: lecteur d'empreintes digitales, Digicode, clé traditionnelle et commande à distance.



TASTIERINO E LETTORE D'IMPRONTA DIGITALE MOTTURA
DIGICODE ET LECTEUR D'EMPREINTES DIGITALES MOTTURA

Il dispositivo lettore di impronte digitali integrato al tastierino numerico Mottura ha una centralina interna al lettore. Può essere attivato anche con card ed è disponibile nel colore cromo satinato e nero.

Le lecteur d'empreintes digitales intégré dans le Digicode Mottura a une unité de commande interne au lecteur. On peut l'activer aussi avec une Carte et il est disponible dans les couleurs chrome satiné et noir.



LETTORE D'IMPRONTA DIGITALE MOTTURA
LECTEUR D'EMPREINTES DIGITALES MOTTURA

Il lettore di impronte digitali Mottura ha una centralina interna al lettore. Può essere attivato anche con card ed è disponibile solo nel colore cromo satinato.

Le lecteur d'empreintes digitales Mottura a le software intégré au lecteur. Il marche aussi par carte et c'est disponible seulement en finition chrome satiné.

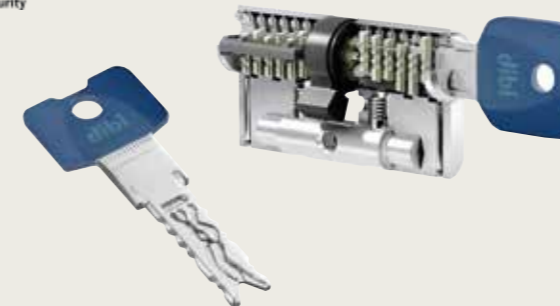

CILINDRO EUROPEO EVVA 3KS AD ALTISSIMA SICUREZZA
CYLINDRE EUROPÉEN EVVA 3KS DE HAUTE SÉCURITÉ

Cilindro brevettato: diversamente dai sistemi tradizionali è privo di molle, non richiede manutenzione ed è particolarmente resistente. I perni del cilindro 3KS vengono spostati grazie alle curve della chiave, dotata di singolari punte arrotondate, che rendono praticamente impossibile la clonazione. La cifratura aggiuntiva, inoltre, garantisce la massima sicurezza. Il cilindro assicura protezione antipicking, antisondaggio, antiperforazione, antiestrazione e antistrappo. Ha una costruzione modulare, quindi può essere adattato direttamente sul posto. Disponibili in kit da 3 o 5 chiavi, con un cilindro a perdere da sostituire a fine posa.

Le cylindre breveté 3KS sans ressorts est plus résistant, unique et demande peu de maintenance. À différence des cylindres traditionnels, les goupilles sont poussées par les creux de la clé, plutôt que par les ressorts. La modularité du cylindre permet une flexibilité et une adaptation considérable, directement sur le lieu de l'installation. La clé réversible est impossible à reproduire grâce à son museau rond et ses entailles particulières. En plus, une codification supplémentaire lui garantit un haut niveau de sécurité. Le cylindre 3KS représente la solution anti-crochetage, anti-déchiffrage, anti-perçage et anti-arrachage. Il est fourni avec 3 ou 5 clés et un cylindre provisoire qui va être changé à la fin de l'installation.

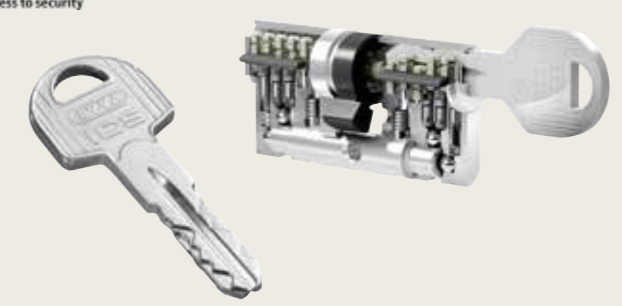

CILINDRO EUROPEO EVVA ICS AD ALTA SICUREZZA
CYLINDRE EUROPÉEN EVVA ICS DE HAUTE SÉCURITÉ

Offre un'elevata protezione grazie a diverse tecnologie di chiusura: il sistema a curve, il robusto filo longitudinale e le curve con codici interni. Garantisce protezione antipicking, antisondaggio, antiperforazione e antiestrazione. Il cilindro ha una costruzione modulare, quindi può essere adattato direttamente sul posto. La chiave reversibile è molto robusta grazie alla lega in alpaca. I codici interni nascosti rendono pressoché impossibile la duplicazione illegale delle chiavi. Disponibile in kit da 3 o 5 chiavi, con un cilindro a perdere da sostituire a fine posa.

Le cylindre ICS offre plusieurs techniques pour une meilleure protection anti-effraction: système de verrouillage par les creux de la clé, par la forme allongée du profil robuste et par le système des goupilles optimisées. La modularité du cylindre permet une flexibilité et une adaptation considérable, directement sur le lieu de l'installation. La clé réversible est fabriqué en nickel allié qui lui donne plus de résistance et ses entailles particulières empêchent toutes les reproductions non autorisées. Le cylindre ICS représente la solution anti-crochetage, anti-déchiffrage, anti-perçage et anti-arrachage. Il est fourni avec 3 ou 5 clés et un cylindre provisoire qui va être changé à la fin de l'installation.

Maniglie Poignées



QUADRATA
cilindro europeo / cylindre à profil européen

Colori / Couleurs
cromo lucido, cromo satinato /
chromé brillant, chromé satiné



QUADRATA
cilindro europeo (optional) / cylindre à profil européen

Colori / Couleurs
nero / noir



QUADRATA
cilindro europeo (optional) / cylindre à profil européen

Colori / Couleurs
ottone lucido / laiton brillant



MANIGLIONE LEGNO
BARRE DE TIRAGE EN BOIS

Dimensioni / Dimensions
800 mm
Colori / Couleurs
rovere invecchiato / chêne âgé



MANIGLIA INCASSATA
POIGNÉE ENCAISSÉE

Dimensioni incasso / Dimensions de l'encaissement
175 mm X 175 mm
Colori / Couleurs
stessa tinta RAL del rivestimento interno della porta /
même couleurs Ral du revêtement intérieur de la porte



MANIGLIONE TONDO O QUADRATO
BARRE DE TIRAGE RONDE OU QUADRATA

Dimensioni / Dimensions
400, 1000, 1800 mm
Colori / Couleurs
nero / noir



MANIGLIONE TONDO O QUADRATO
BARRE DE TIRAGE RONDE OU QUADRATA

Dimensioni / Dimensions
400, 1000, 1800 mm
Colori / Couleurs
acciaio inox satinato /
acier inox satiné



MANIGLIONE JULIUS
BARRE DE TIRAGE JULIUS

Dimensioni / Dimensions
stessa altezza della porta, da H 2100 a 2800mm /
même hauteur de la porte, de H 2100 à H 2800 mm
Colori / Couleurs
acciaio verniciato nero Ral 9005 /
acier peint noir Ral 9005

Accessori serrature Serrures Optionals



DEFENDER MAGNETICO "KEY PROTECTOR"
PROTECTEUR DE CYLINDRE MAGNÉTIQUE

"Key Protector" è il defender magnetico per una maggiore protezione del cilindro europeo. Grazie ad una "chiave" magnetica cifrata da appoggiare sul defender e da ruotare di 180°, il defender può essere aperto o chiuso per consentire o meno l'inserimento della chiave nel cilindro della porta blindata. Il defender Key Protector è dotato di card con codice segreto per la duplicazione delle chiavi magnetiche. È disponibile in diverse finiture, in base alla finitura della maniglia prescelta.

"Key Protector" est un protecteur de cylindre magnétique qui permet un plus haut niveau de sécurité du cylindre à profil européen ou de la serrure à double panneton. Le protecteur s'ouvre par une "clé" magnétique codée qui doit être appuyée sur le cache serrure et tournée de 180° afin de consentir ou pas l'introduction de la clé. Une carte codée qui sert à la duplication des clés magnétiques est incluse dans le kit "Key Protector". Le protecteur de cylindre est disponible en différents coloris identiques à la poignée.

Art Direction
Acanto Comunicazione

Images
Acanto Comunicazione
Michele Falasconi
Archè Agency
Anastasia Kazakova

Image editing
Selecolor Firenze

Print
Grapho5

Di.Bi. Porte Blindate S.r.l.
Via Einaudi, 2 - 61032 Fano (PU) - Italy
Tel. +39 0721 8191
Fax +39 0721 855460
info@dibigroup.com

www.dibigroup.com
shop.dibigroup.com



SICUREZZA & DESIGN

